



- 71089** - Optivis-Tec-Pannello multistrato in legno lungo, impermeabile
- 71090** - Optivis-Tec-Pannello di fibre lungo, gruppo di reazione al fuoco RF1
- 71289** - Optivis-Tec-Pannello multistrato in legno, impermeabile
- 71290** - Optivis-Tec-Pannello di fibre, gruppo di reazione al fuoco RF1

1 Montaggio e messa in servizio

1.1 Montare il pannello in legno Optivis-Tec

I pannelli in legno Optivis-Tec sono indicati per accogliere carichi sia leggeri che pesanti come sedili ribaltabili per doccia, mobili da bagno e maniglie di sostegno e appigli. In fase di montaggio vengono applicati dei sostegni aggiuntivi per stabilizzare l'installazione per carichi pesanti.

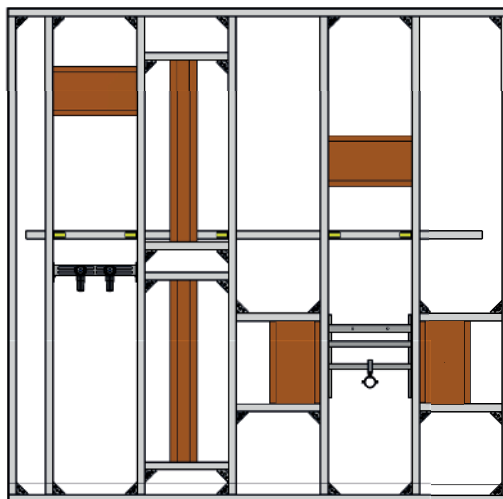
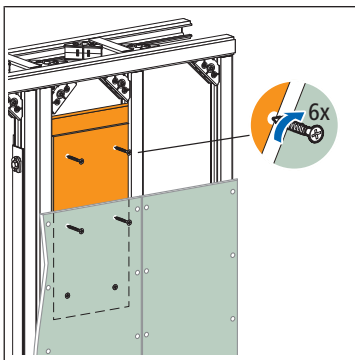
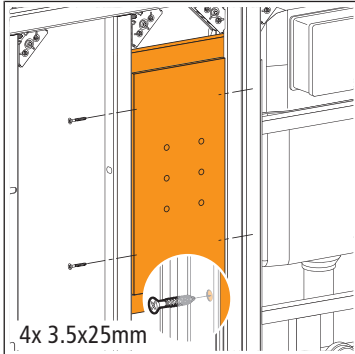

Fig. 1: Struttura premurale Optivis-Tec con pannelli in legno in diverse esecuzioni

1.1.1 Montare il pannello in legno per carichi leggeri

1.1.1.1 Montare il pannello in legno all'interno dei binari

1. Inserire le scanalature sui due lati del pannello in legno nelle aperture dei binari.
2. Bloccarlo su ciascun lato con due viti autofilettanti in modo che non scivoli.



3. Fissare i pannelli in cartongesso al pannello in legno utilizzando viti autofilettanti.

1.1.1.2 Montare il pannello in legno all'esterno dei binari

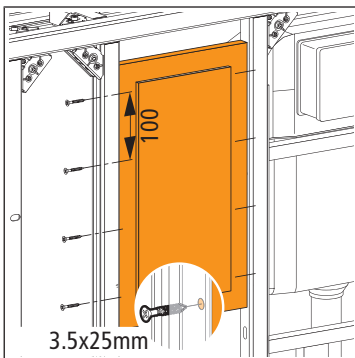

1. Appoggiare il pannello in legno a filo dei lati chiusi dei binari e fissarlo con viti autofilettanti distanziate di 10 cm.

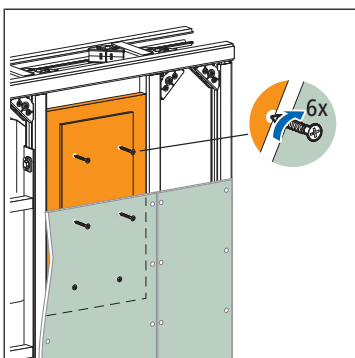

2. Fissare i pannelli in cartongesso al pannello in legno utilizzando viti autofilettanti.

1.1.2 Montare il pannello in legno per carichi pesanti

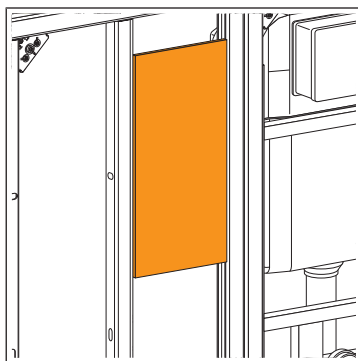

1. Inserire le scanalature del pannello in legno sui due lati nelle aperture dei binari.

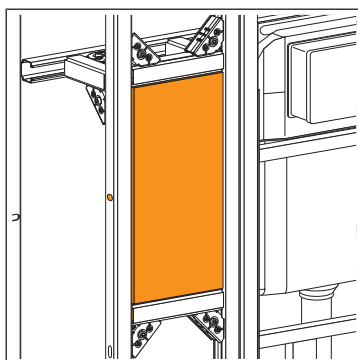

2. Per i carichi pesanti stabilizzare il legno con un binario aggiuntivo in alto e in basso.

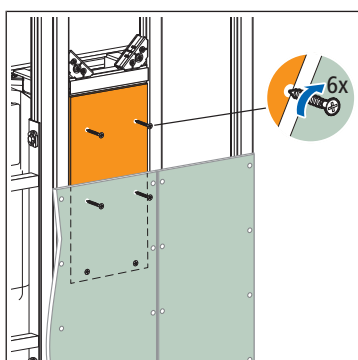

3. Fissare i pannelli in cartongesso al pannello in legno utilizzando viti autofilettanti.
4. Fissare gli oggetti di arredamento per mezzo di viti idonee. Osservare le avvertenze per il montaggio fornite dal produttore delle viti onde evitare che queste si stacchino.

1.2 Montaggio senza barriere

Optivis offre soluzioni di allestimento della sala da bagno adatte alle persone anziane e senza barriere che soddisfano requisiti specifici in termini di statica e libertà di movimento.

L'utilizzo di sistemi di appiglio e di sostegno per strutture senza barriere determina l'azione di forze maggiori sulla struttura premurale. Per fissarle si utilizzano pannelli multistrato in legno Optivis-Tec.

Il fissaggio delle impugnature di sostegno ribaltabili deve resistere a un carico puntuale di almeno 100 kg sull'estremità anteriore delle impugnature.

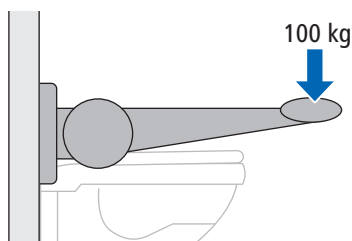

Fig. 2: Carico sulle impugnature di sostegno ribaltabili

In presenza di moduli per WC a parete o lavabo, le impugnature vengono fissate a sinistra e a destra di fianco al modulo.

Per il montaggio senza barriere occorre fissare binari aggiuntivi alla parete.

1.2.1 Montaggio dell'impugnatura di sostegno ribaltabile nella parete a mezza e a tutta altezza

Requisiti:

- ✓ Il pannello in legno viene montato nel lato interno del binario e fissato con binari aggiuntivi.

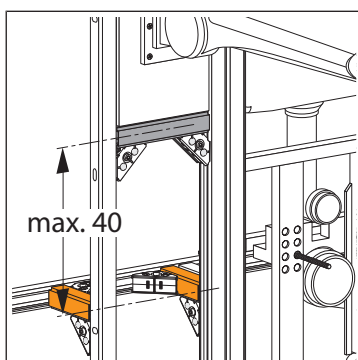
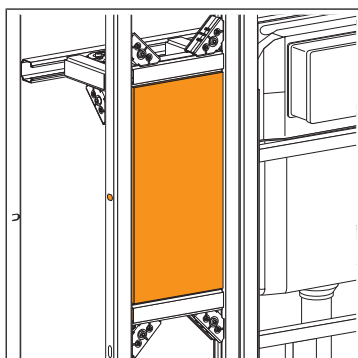

1. Rinforcare la struttura premurale con una guida a parete aggiuntiva a max. 40 cm sotto al pannello in legno.

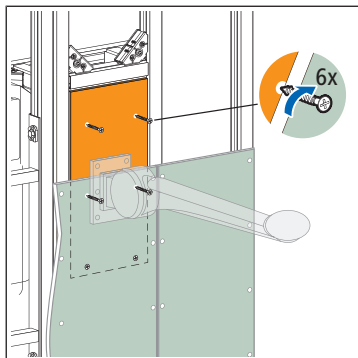

2. Applicare i pannelli in cartongesso, fissarli alle guide e anche al pannello in legno utilizzando apposite viti.
3. Dopo aver piastrellato la parete, fissare l'impugnatura di sostegno ribaltabile al pannello in legno utilizzando apposite viti.

Ulteriori informazioni e la versione più recente del presente documento sono disponibili sul nostro sito web www.nussbaum.ch.



71089 71090 71289 71290