



Optiflex-Flowpress

Einleitung

Optiflex-Flowpress ist eine radiale und optimale Press-Verbindungstechnik ohne Dichtring bei Trinkwasserverteilung und Heizungsinstallationen. Sie kann in Ein- oder Mehrfamilienhäusern und bei Um- oder Neubauobjekten vom Keller über die Steigleitung bis zur Zapfstelle eingesetzt werden.

Systemkomponenten

Optiflex-Fittings

Für die Montage steht ein umfangreiches Programm von Fittings mit Montagezubehör zur Verfügung. Die Optiflex-Flowpress-Fittings sind mit den Durchmessern 16, 20, 25, 32, 40, 50 und 63 mm erhältlich.

Werkstoffe und Eigenschaften

Optiflex-Flowpress-Fittings	Werkstoff	Dimension	Eigenschaften
 <p>Optiflex-Flowpress-Dose</p>	Rotguss CC246E, Kunststoff	Ø 16 Ø 20	<ul style="list-style-type: none"> Für Mauerwerk und Vorwandinstallation Für 1-LU-Rohre 2-teilig, mit flexiblem Dosenfuss Anschlusswinkel schallentkoppelt Nenndruck PN 10
 <p>Schnellkupplung mit Überwurfmutter</p>	Rotguss CC246E	Ø 16 Ø 20 Ø 25	<ul style="list-style-type: none"> Zum Anschluss an Optiflex-Verteiler, Unterputz-Armaturenboxen und Unterputz-Waschtischboxen Zusätzliche Dichtmittel wie Hanf oder Dichtband sind nicht erforderlich. Das Schliessen und Öffnen der Schnellkupplung erfolgt mit Werkzeug. Nenndruck PN 10
 <p>Optiflex-Verteilerbox</p>	Rotguss CC246E, Kunststoff	Ø 20	<ul style="list-style-type: none"> Mit Steckabgängen und Schnellkupplungen Nenndruck PN 10
 <p>Optiflex-Flowpress-T-Stück</p>	Rotguss CC246E	Ø 16, Ø 20, Ø 25, Ø 32, Ø 40, Ø 50, Ø 63	<ul style="list-style-type: none"> Nenndruck PN 10

Optiflex-Flowpress-Rohre

Für Installationen mit Optiflex-Flowpress stehen je nach Einsatzbereich verschiedene Kunststoffrohre zur Verfügung. Heizunginstallationen lassen sich mit Optiflex-Flowpress-Rohren formstabil (Verbundrohre) realisieren.

Die Datenblätter zu den Nussbaum Produkten sind auf den jeweiligen Produktseiten im Onlineshop unter www.nussbaum.ch verfügbar.

Werkstoffe und Eigenschaften

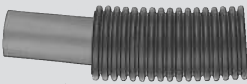
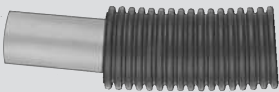
Optiflex-Rohr	Werkstoff	Dimension	Zertifizierung	Eigenschaften
 Optiflex-Rohr PE-Xc flexibel 87130	Kunststoff	Ø 16 Ø 20	Für Trinkwasser zertifiziert	<ul style="list-style-type: none"> In Schutzrohr In Ringen Orange Nenndruck PN 10
 Optiflex-Rohr PE-RT flexibel 87120	Kunststoff	Ø 16	Für Trinkwasser zertifiziert	<ul style="list-style-type: none"> In Schutzrohr In Ringen Für 1-LU-Apparate Weiss Nenndruck PN 10
 Optiflex-Rohr PB flexibel 87140	Kunststoff	Ø 16 Ø 20 Ø 25	Für Trinkwasser zertifiziert	<ul style="list-style-type: none"> In Schutzrohr In Ringen Grau Nenndruck PN 10
 Optiflex-Flowpress-Rohr formstabil 87157	Kunststoff	Ø 16, Ø 20, Ø 25, Ø 32, Ø 40, Ø 50, Ø 63	Für Trinkwasser zertifiziert	<ul style="list-style-type: none"> In Stangen Aluminiumverstärkt Mit Diffusionssperre Nenndruck PN 10
 Optiflex-Flowpress-Rohr formstabil 87150	Kunststoff	Ø 16 Ø 20 Ø 25	Für Trinkwasser zertifiziert	<ul style="list-style-type: none"> In Schutzrohr In Ringen Aluminiumverstärkt Mit Diffusionssperre Nenndruck PN 10

Optiflex-Flowpress-Systemarmaturen

Optiflex umfasst ein Programm von Armaturen aus Rotguss mit Profix-, Flowpress- und Gewindeverbindungen für den Anschluss der Optiflex-Rohre. Sämtliche Absperrventile sind mit Easy-Top-Oberteilen versehen. Bei diesen Oberteilen ist das Spindelgewinde nicht medienberührt und daher wartungsfrei.



Die Datenblätter zu den Nussbaum Produkten sind auf den jeweiligen Produktseiten im Onlineshop unter www.nussbaum.ch verfügbar.

Verbindungen

Das Optiflex-Rohrleitungssystem stellt je nach Verwendungszweck unterschiedliche Verbindungstypen zur Verfügung:

- Optiflex-Flowpress

Die Anleitung zur Herstellung einer Optiflex-Flowpress-Verbindung ist auf www.nussbaum.ch verfügbar, ☞ Montageanleitung 261.0.011.

- Schnellkupplung

Die Anleitung zur Schnellkupplung ist auf www.nussbaum.ch verfügbar, ☞ Montageanleitung 299.0.905.

- Steckübergang

Die Anleitung zum Steckübergang ist auf www.nussbaum.ch verfügbar, ☞ Montageanleitung 299.0.906.

Optiflex-Flowpress-Verbindung

Optiflex-Flowpress ist die radiale Pressverbindungstechnik mit SC-Contour für die Installation von Trinkwasserverteilungen mit den flexiblen Optiflex-Kunststoffrohren Ø 16 bis 40 mm und mit den formstabilen Optiflex-Flowpress-Rohren Ø 16 bis 63 mm. Die Optiflex-Flowpress-Verbindung ist vom Typ B mit reduziertem Druckverlust. Die Optiflex-Flowpress-Verbindung wird mit Presswerkzeugen hergestellt und ist nicht lösbar.

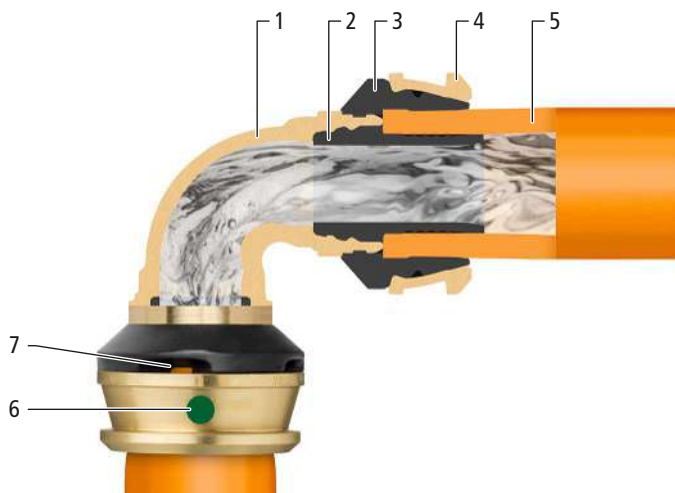

1	Grundkörper	Rotguss CC246E
2	Stützkörper	Kunststoff PPSU
3	Anschlagring	Kunststoff
4	Presshülse	Messing
5	Optiflex-Rohr	Kunststoffrohre flexibel PE-Xc, PE-RT oder PB Verbundrohr formstabil PE-Xc/Al/PE-Xc oder PE-RT/Al/PE-RT
6	Kennzeichnung SC-Contour	
7	Sichtfenster Einstecktiefe	

Schnellkupplung

Die Schnellkupplung wird für den Anschluss der Verteilerboxen und von Übergängen an die Unterputz-Boxen verwendet. Zusätzliche Dichtmittel wie Hanf oder Dichtband sind nicht erforderlich. Das Schliessen und Öffnen der Schnellkupplung erfolgt mit Werkzeug.

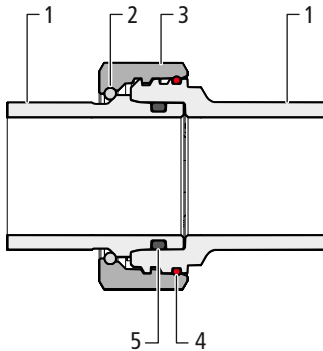

1	Grundkörper	Rotguss CC246E
2	Sprengring	Federstahl
3	Überwurfmutter	Messing CW724R
4	O-Ring	Kunststoff VMQ
5	Dichtelement	EPDM

Steckübergang

Der Steckübergang wird für den Anschluss der Ausstossleitungen an die Verteilerbox verwendet. Zusätzliche Dichtmittel wie Hanf oder Dichtband sind nicht erforderlich. Der Anschluss erfolgt ohne Werkzeug. Der Steckübergang kann mit einem Spezialwerkzeug gelöst werden.

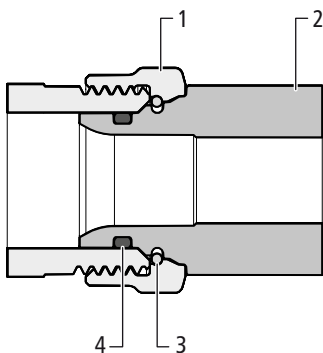

1	Überwurfmutter	Messing CW724R
2	Steckübergang	Rotguss CC246E
3	Sprengring	Federstahl
4	Dichtelement	EPDM

Hilfsmittel der Einlegetechnik

Für die Rohrleitungsverlegung in Massivwände und Betondecken steht u. A. folgendes Zubehör zur Verfügung:

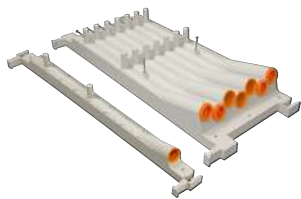

- Für das Verlegen von Optiflex-Kunststoffrohren mit Schutzrohr durch die Betondecke
- Als zusammensteckbarer Einzelanschluss- oder Mehrfachanschlusskasten erhältlich
- Werkstoff: Kunststoff

Optiflex-Einlegekasten 87054



- Für das Verlegen von Optiflex-Kunststoffrohren mit Schutzrohr vor Schallmauerwerken
- Für Betondecken mit einer Stärke von 200 bis 350 mm
- Werkstoff: Kunststoff

Optiflex-Einlegehilfe 87074

Ausführliche Informationen zu Verlegearten und Hilfsmittel der Verlegetechnik sind im Nussbaum Dokument «Themenwelt Etagenverteilung» zu finden, Themenwelt 261.0.006.

Werkzeuge

Nussbaum Presswerkzeuge und Pressbacken



Für die vollumfängliche Systemgewährleistung auf Pressverbindungen sind zwingend Nussbaum Pressbacken bzw. Pressringe zu verwenden.

Systemgewährleistung

Mit der Bestellung verpflichten sich Besteller und die R. Nussbaum AG zur Einhaltung der Nussbaum Verkaufs- und Lieferbedingungen.

<https://www.nussbaum.ch/de/verkaufs-und-lieferbedingungen.html>

Nussbaum Gewährleistung

Voraussetzung für unsere umfassende Systemgewährleistung gemäss unserer Gewährleistungsvereinbarung mit dem Schweizerisch-Liechtensteinischen Gebäudetechnikverband (suissetec) sowie für die Systemsicherheit ist die ausschliessliche Verwendung von Nussbaum Systemkomponenten. Diese sind mit dem jeweiligen Systemnamen, «RN» oder «NUSSBAUM» gekennzeichnet. Bei einer Verwendung von Fremdprodukten anderer Hersteller (Mischinstallationen) erlischt die Systemgewährleistung gemäss unserer Gewährleistungsvereinbarung.

Einsatzbereiche

Optiflex bietet mit den verschiedenen Kombinationsmöglichkeiten für viele Anwendungen unter Berücksichtigung der Beständigkeit eine wirtschaftliche Lösung.

Beim Einsatz von Nussbaum Optiflex-Systemkomponenten sind die Hinweise und Einschränkungen zu den einzelnen Einsatzbereichen zu beachten.

Weitere Informationen zum Einsatz von Optiflex-Fittings, -Dichtringen und -Rohren in Trinkwasserinstallationen sind im Dokument «Systembeschreibung Optiflex» im Kapitel «Einsatzbereiche von Optiflex» zu finden, ☞ Systembeschreibung 299.1.082.

Generell gelten folgende Hinweise:

- Bei einem Einsatz von Nussbaum Systemkomponenten sind alle Komponenten auf ihre Eignung zu prüfen.
- Bei Beständigkeitsanforderungen gegenüber speziellen Medien oder äusseren Einflüssen kann bei Nussbaum eine Eignungsprüfung angefordert werden, siehe Formular unter www.nussbaum.ch/anfrage-werkstoffbestaendigkeit.
- Bei einem Einsatz von Gefahrenstoffen müssen die jeweils gültigen Sicherheitsvorschriften eingehalten werden.
- Die Grenzwerte für Temperatur und Druck sowie die anzuwendenden Werkstoffe der Pressfittings und Rohre sind von der Art der Installation, dem Medium und den normativen Anforderungen abhängig.

Zertifikate

- [SVGW - Optiflex-Flowpress PE-RT formstabil](#)
- [SVGW - Optiflex-Flowpress PB \(flexibel\)](#)
- [SVGW - Optiflex-Flowpress PE-RT \(flexibel\)](#)
- [TÜV Zertifikat Optiflex](#)
- Informationen zur Druckprüfung sind im Nussbaum Dokument «Themenwelt Druckprüfverfahren bei Leitungsinstallationen» zu finden, ☞ Themenwelt 299.1.056.

Nachhaltigkeit

- Optiflex erfüllt die Anforderungen von Eco-Bau und Minergie-ECO.
 - [ECO-Bau Optiflex](#)
- Mit dem Einzelzapfstellen-System sind kleinstmögliche Rohrdurchmesser umsetzbar und grosse Summenvolumen werden vermieden. Dies ermöglicht einen schnellen Ausfluss des Leitungsinhalts. So kommt spätestens nach 5 Sekunden frisches Kalt- und Warmwasser. Ausführliche Informationen hierzu sind im Nussbaum-Dokument «Themenwelt Trinkwasserhygiene» zu finden, ☞ Themenwelt 299.1.006.
- Installationen mit Optiflex sind bleifrei und verhindern eine Blei-Grenzwertüberschreitung nach [TBDV](#).
- Optiflex enthält keine Konflikt-Mineralien (Zinn, Tantal, Wolfram, Gold), eine Deklaration nach [OR964](#) entfällt.
- Seit 1990 ist bei Nussbaum der CO₂-Ausstoss um rund 65% reduziert worden. ([Freiwilliger Klimaschutz und Energieeffizienz](#))
- Nussbaum ist SQS-zertifiziert im Bereich [Qualitätsmanagement, Umweltmanagement und Management für Sicherheit und Gesundheit bei der Arbeit](#).

Weiterführende Informationen und die aktuellste Ausgabe dieses Dokuments sind auf unserer Webseite www.nussbaum.ch verfügbar.